



IN-CEILING SPEAKER  
ENCEINTE ENCASTRABLE POUR PLAFOND

# NS-ICS600

---

OWNER'S MANUAL  
MODE D'EMPLOI  
BEDIENUNGSANLEITUNG  
MANUALE DI ISTRUZIONI  
MANUAL DE INSTRUCCIONES  
ИНСТРУКЦИЯ ПО ЭКСПЛУАТАЦИИ  
使用说明书

## 注意事项

在安装 NS-ICS600 扬声器之前，请仔细阅读这些注意事项。

- 为安全起见，在安装本扬声器时必须由两人或两人以上进行操作。
- 勿将扬声器安装于薄胶合板或质地柔软的天花板上，否则螺钉可能脱扣，导致扬声器跌落并受损，或导致人身伤害。
- 勿用钉子、粘合剂、或其它不安全的方式将扬声器固定到天花板上。长期使用与振动会使其脱落。
- 请勿将扬声器放置在易受到掉落物体碰撞或撞击的地方。稳定放置也将确保更佳音质。
- 请勿试图改装或修理扬声器。需要任何服务时，请联系有资质的 Yamaha 服务人员。
- 请勿使用化学溶剂清洁扬声器，否则可能损坏涂层。请使用柔软的干布擦拭。
- **安全放置和安装由用户自行负责。若扬声器因放置或安装不当而造成事故，Yamaha 公司概不负责。**



该标记附加在出售到中华人民共和国的电子信息技术产品上。  
环形中的数字表示的是环境保护使用期限的年数。

- ：表示该有毒有害物质在该部件所有均质材料中的含量均在 SJ/T 11363-2006 标准规定的限量要求以下。  
×：表示该有毒有害物质至少在该部件的某一均质材料中的含量超出 SJ/T 11363-2006 标准规定的限量要求。

部件名称	有毒有害物质或元素					
	铅 (Pb)	汞 (Hg)	镉 (Cd)	六价铬 (Cr(VI))	多溴联苯 (PBB)	多溴二苯醚 (PBDE)
外壳箱体	×	○	○	○	○	○
扬声器单元	×	○	○	○	○	○

# 目录

注意事项 .....	1	连接到放大器或接收机 .....	6
目录 .....	2	连接 .....	6
准备 .....	2	如何连接 .....	6
最佳安装布局 .....	2	连接之后 .....	6
安装 .....	3	扬声器前盖的喷涂 .....	6
安装之前 .....	3	规格 .....	6
如何安装 .....	4		

# 准备

## 最佳安装布局

安装示例

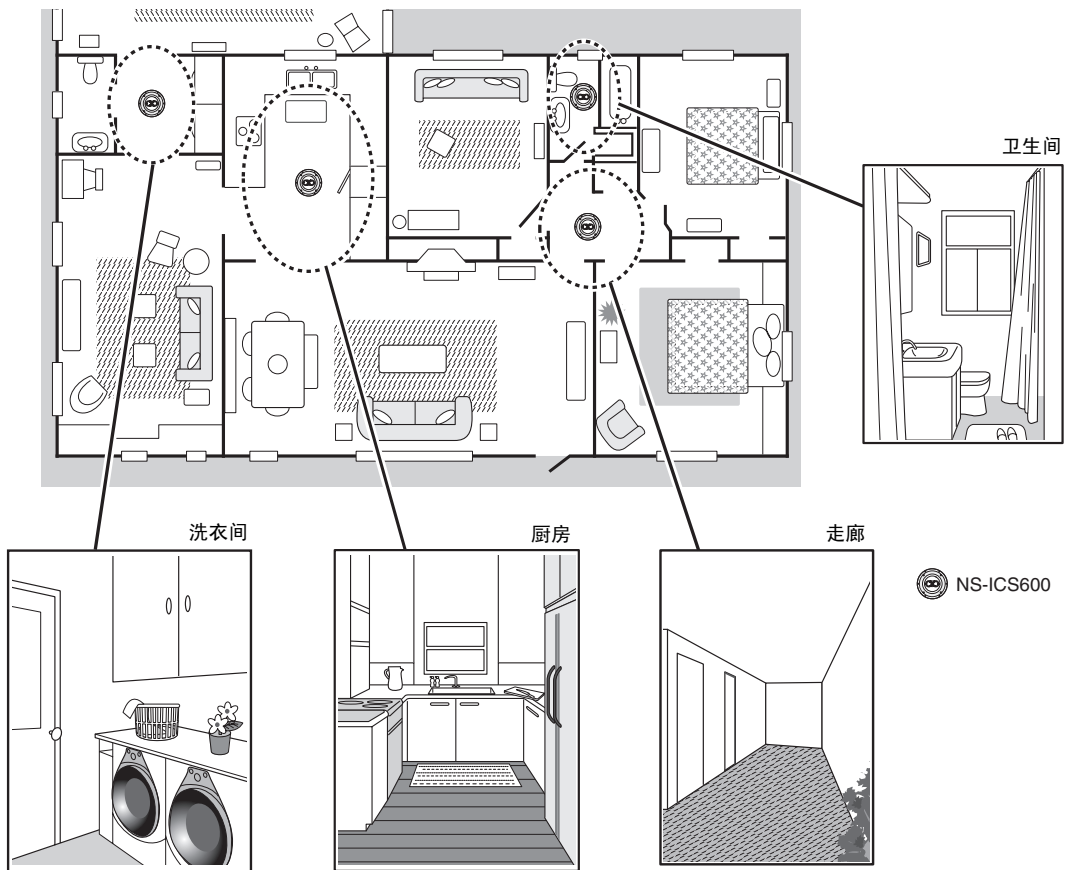

**只用一个天花板内嵌式扬声器即可获得高质量立体声**  
NS-ICS600 仅用一个天花板内嵌式扬声器即可获得真实的立体声，这对于不需要两个扬声器的小房间来说是最为理想的。

NS-ICS600 的设计包含了双高频扬声器和双音圈低频扬声器，这样就能仅从一个扬声器就播放出立体声。这对

于盥洗室、小储藏间、入口通道、厨房、以及其它小房间来说是最为理想的。

- 勿将扬声器置于水滴等异物可能触及扬声器之处，也勿将其置于靠近热源或潮湿之处。这样做可能会引起扬声器故障。

## 准备

### 打开包装

拆开包装后，检查是否含有以下部件。

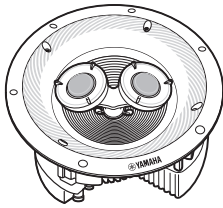

NS-ICS600 扬声器 × 1

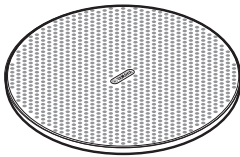

扬声器前盖 × 1

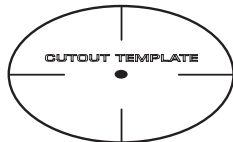

开孔模版 × 1

### 安装时所需的工具

在将扬声器安装到天花板上时，需要准备以下工具。

\* 请使用适用于安装表面材质的工具。



铅笔

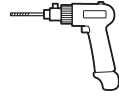

手电钻

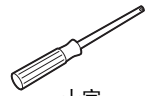

十字  
螺丝起子



剥线钳



防护眼镜



键孔锯



结实的金属线  
(如衣架等)



手套

## 安装

### 安装之前

下面推荐将扬声器安装到天花板内的操作步骤。在安装之前，请仔细阅读。

- 在开始安装之前，请读完本使用说明书并参阅相关的建筑法规。若有疑问，请与您的经销商或有资质的音视频设备安装人员接洽。
- 在安装扬声器之前，请先将扬声器电缆拉到扬声器的安装位置。

### 注意

- 在安装扬声器时，请勿用手接触低音单元或高音单元，也勿使其遭受强烈的外力冲击。若扬声器凹陷或扭曲，则声音就会失真。
- 请注意扬声器安装之处在天花板中隐藏的立柱、电线或管道设备。若您不能确定这些扬声器的安装方法确实安全，那么请您与专业安装人员或建筑物的建造商接洽。
- 在安装 NS-ICS600 天花板内嵌式扬声器时，请注意本产品的重量（参阅规格页）和扬声器安装之处的材质强度。
- 若扬声器过于靠近采用显像管的电视机，则可能会影响图像色彩或产生嗡嗡声。如果发生这种情况，请将扬声器移动到离电视机较远的地方。对于液晶和等离子电视机不会有这种现象。

### 注

- 若要给扬声器前盖涂色，请在操作之前先参阅第 6 页“扬声器前盖的喷涂”。

### 天花板厚度和天花板上面的空间

- 轻叩天花板或用立柱查找器检查，确认在要装扬声器的地方没有天花板接缝或立柱。
- 确认天花板上面有足够的安装空间，且没有风道、管道等障碍物。产品的外形尺寸和天花板安装尺寸，请参阅下图表。
- 天花板的厚度需为 5 - 30 mm。

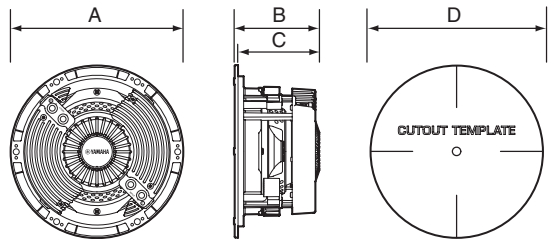

	NS-ICS600
直径 A	φ 231 mm
深度 B	113.5 mm
深度 C	109 mm
直径 D	φ 204 mm

\* 不同的型号尺寸不同。请参阅上表。

## 如何安装

安装到石膏板上时，推荐如下安装步骤。

**1** 将开孔模板置于将要安装扬声器的地方。

**2** 用铅笔围绕模板画线。还需要在孔的中心位置作出标记。

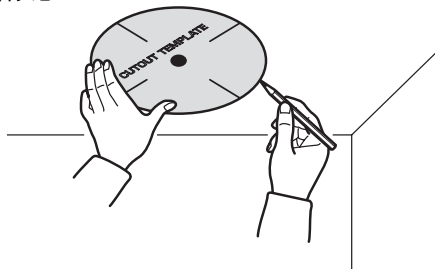

**3** 在天花板上所画的中心位置标记之处钻一个定位孔。

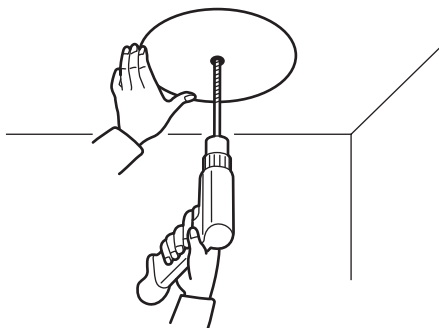

### 警告

- 在使用手电钻或切割工具时，请佩戴防护眼镜保护眼睛，并务必遵守所有的安全注意事项。

**4** 为了检查该孔后面的空间，请从孔中插入一根弯曲的结实的金属线（如衣架等），然后慢慢转动金属丝检查是否有障碍物。

- 若有任何障碍物，请填补该孔并选择其它地方安装。

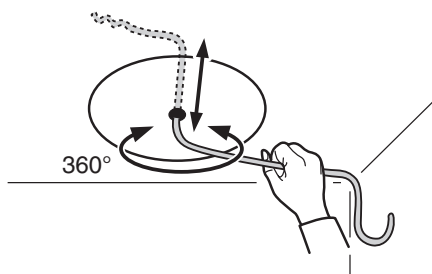

**5** 将键孔锯的顶端插入入定位孔，然后沿着所画的圆切割出整个安装孔。

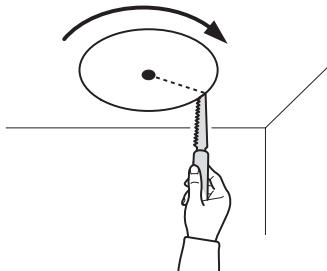

### 警告

- 在使用键孔锯或切割工具时，请佩戴防护眼镜保护眼睛，并务必遵守所有的安全注意事项。

**6** 将扬声器电缆拉出所开出的孔。

- 在拉出电缆时，请留出一些额外的长度。

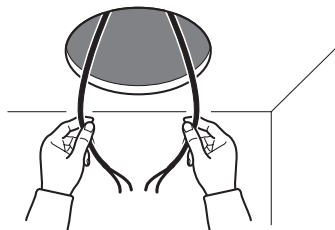

**7** 将扬声器电缆连接到扬声器。

- 详情请参阅第 6 页“[连接到放大器或接收机](#)”。

**8** 将扬声器放入到天花板内。

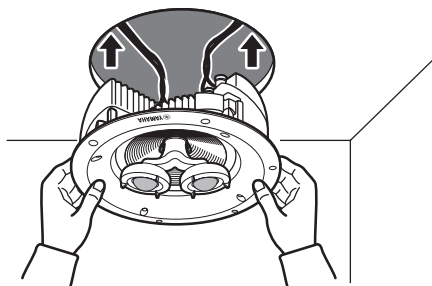

### 注意

- 在安装扬声器时，请勿直接触摸到高音扬声器的半球和低音扬声器的锥形纸盆。否则会引起故障。
- 在将扬声器安装到天花板上时，请确认固定夹处于向内的位置。

### 提示

- 在安装时，可根据聆听位置来调节两个高频扬声器的方向。

- 9** 将扬声器放入到孔中。将4个螺钉逆时针方向旋转约一圈将其松开。这会使固定夹易于张开。

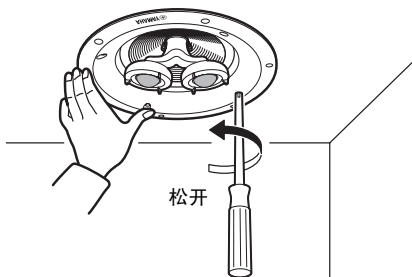

用十字螺丝起子顺时针方向均匀地拧紧这4个固定螺钉中的每一个螺钉。(此时,这4个固定夹在天花板内张开。这些张开的固定夹会将扬声器按压到天花板上,从而将扬声器固定)。拧紧螺钉,直到固定夹牢牢地夹紧了天花板为止。紧紧地拧紧螺钉,确保扬声器可靠地装牢在天花板上。

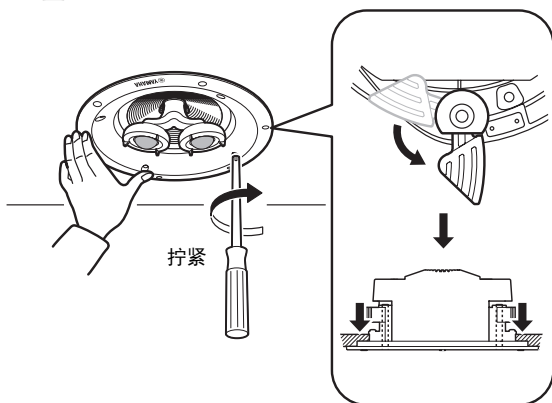

#### 注意

- 在拧紧螺钉时,不要拧得太紧。否则可能会使固定夹损坏并使墙板破碎。
- 建议仅使用手动工具,因为电动螺丝刀可能会将螺钉拧得太紧。若使用电动螺丝刀,请务必设置很小的扭矩以防止损坏扬声器或墙板。
- 请确认没有螺钉未拧紧,扬声器与天花板之间也没有缝隙。

#### 提示

- 用相对两侧的顺序来拧紧螺钉(例如,左侧和右侧,然后顶部和底部),而不是顺时针方向或者逆时针方向的顺序。

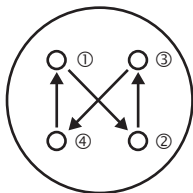

- 10** 调节高音扬声器的角度。

- 轻轻按压高音扬声器支架的外边缘,使其指向聆听位置。
- 高音扬声器向左或向右可改变的角度约为 $5^{\circ}$ 。

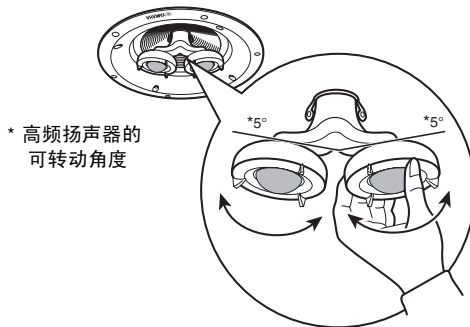

#### 注意

- 在调节时,请勿转动高音扬声器。否则可能使高音扬声器损坏。

- 11** 将扬声器前盖安装到扬声器上。

- 因为扬声器框架上有几枚磁铁,所以直接将前盖装到框架上。在安装前盖时,请务必将前盖牢靠地装到扬声器上,以防前盖跌落。

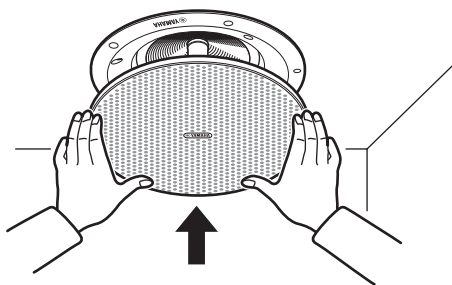

#### 注意

- 卸下前盖时必须非常小心,因为前盖可能跌落或引起伤害。拆卸前盖时,整个圆周上用力要尽量均匀。若在一处用力过度,则前盖可能会扭曲。

## 连接到放大器或接收机

在接线之前，请务必先关闭放大器或接收机的电源。

- 在接线时，也请参阅所连接的设备的使用说明书。

## 连接

- 用扬声器电缆（不附送）将扬声器背面的按压式输入端子连接到放大器或接收机的扬声器输出端子。
- 请确保正确连接左声道（L），右声道（R），“+”（红）和“-”（黑）。若扬声器接线的极性颠倒，那么声音就会不自然，并且缺少低音。

## 如何连接

- 用剥线钳在扬声器电缆各端剥除约 10 mm 长度的绝缘外层，然后将裸露的导线扭绞在一起，以防造成短路。
- 按下并按住扬声器上的接线端子。
- 将裸露的导线插入每个端子侧面的孔中。

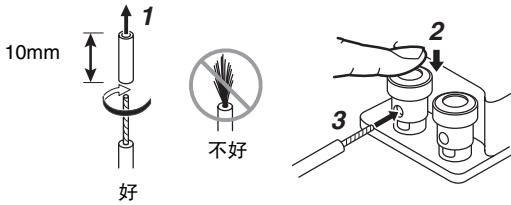

- 松开端子。
  - 轻拉连接在端子上的电缆，测试其连接是否牢固。

## 注意

- 勿让裸露的扬声器导线相互接触，否则可能损坏扬声器或放大器 / 接收机，或者两者都损坏。

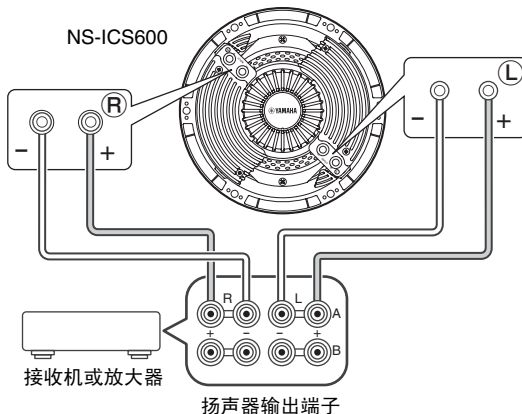

## 连接之后

- 在更改输入源之前，请先将功率放大器或接收机的音量调小。在音量很大时，切勿更改输入源（例如，从调频 FM 切换到光盘 CD）。在安装或拆卸任何电缆时，都必须事前关闭接收机或放大器的电源。
- 无论何时只要听到声音失真，就要将功率放大器或接收机的音量调得小一些。决不要让功率放大器进入到“切峰状态”。

## 扬声器前盖的喷涂

可对扬声器前盖喷涂颜色使其与室内装潢协调。在进行喷涂之前，请选用高品质的喷漆，并选择通风良好之处进行操作。

- 若前盖已装在扬声器上，则请小心地将其卸下。
- 卸除粘贴在前盖背面的软布。（粘贴软布的粘合剂可以重复使用。）
- 对前盖喷漆。
  - 确认前盖上的孔没有被漆堵塞。
  - 若孔被漆阻塞，则会使音质降低。
- 等漆充分干燥后，将软垫重新装回到前盖的背面。
- 重新将前盖安装到扬声器上。

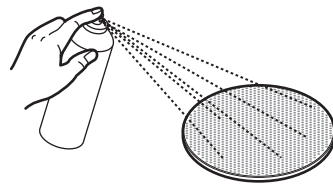

## 规格

		NS-ICS600
类型	2 路背面开放型	
驱动器	高音扬声器	2.5 cm 软球顶形 × 2
	低频扬声器	16 cm 锥形（双音圈）
频率响应	65 Hz 到 28 kHz (-10dB)	
阻抗	8 Ω	
标称输入功率	20 W × 2	
最大输入功率	60 W × 2	
灵敏度	89 dB / 2.83 V, 1 m	
分频频率	3.2 kHz	
尺寸（包括前盖）	φ242 × 119 深 mm	
重量（包括前盖）	1.8 kg	

- \* 由于产品改进，若有规格变更恕不另行通知。
- \* 此型号不附带扬声器电缆。

